

www.farisnc.it

created by massimodonati.it

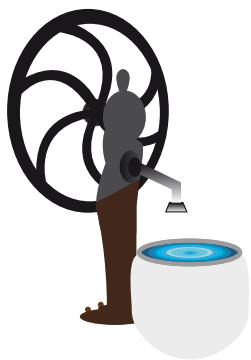

FARISNC

Avvolgibili in pvc, alluminio e acciaio

33030 GRADISCA DI SEDEGLIANO (UD)
Via Osoppo, 4 P.iva C.F 00568600308.
Telefono: 0432-916168
Fax: 0432-916168

ZANZARIERE AVVOLGIBILE A MOLLA

CARATTERISTICHE TECNICHE E INGOMBRI ZANZARIERE AVVOLGIBILI A MOLLA

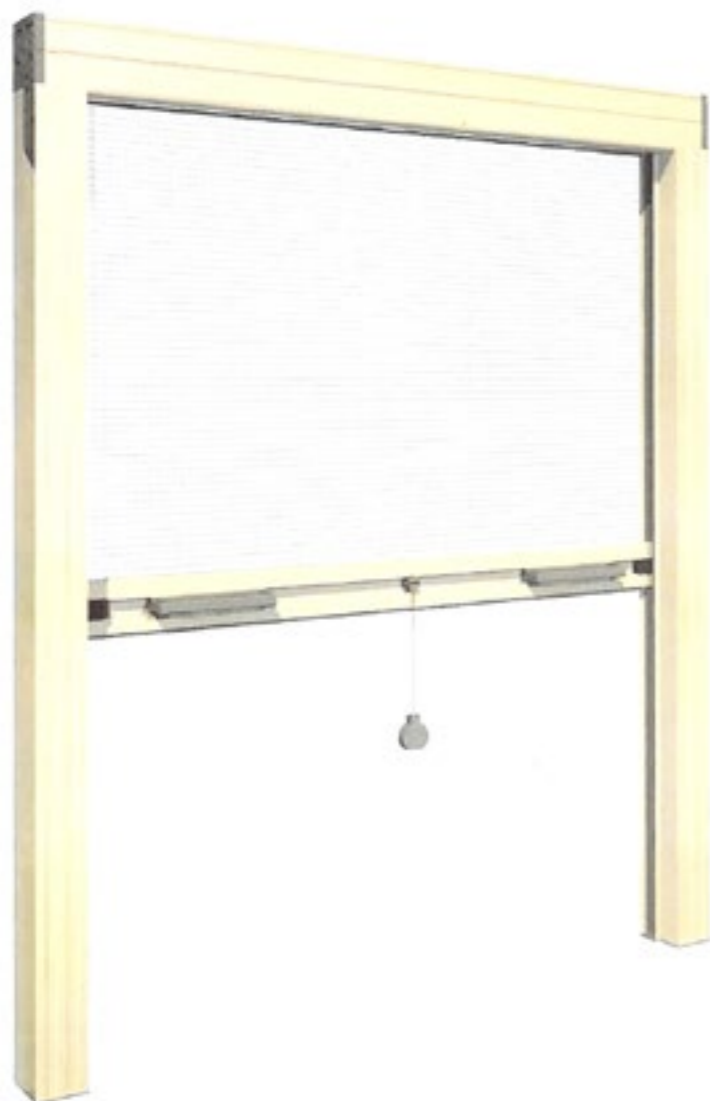

SUPER 46

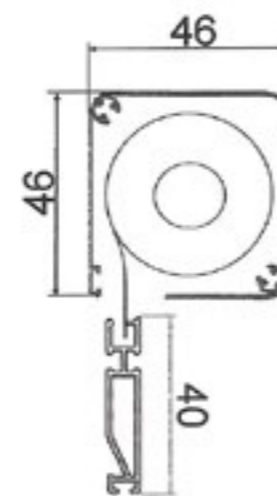

LARGH. MIN/MAX (cm)	ALTEZZA MIN/MAX (cm)	FRENO	SPAZZOL. ANTIVENTO
50/200 <small>(200 con prof. di rif.)</small>	50/260	opzionale	opzionale



Guida 40x22

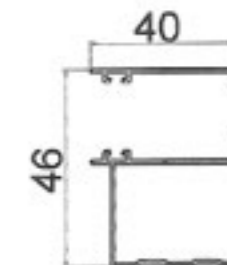

Guida 40x46

SUPER 40

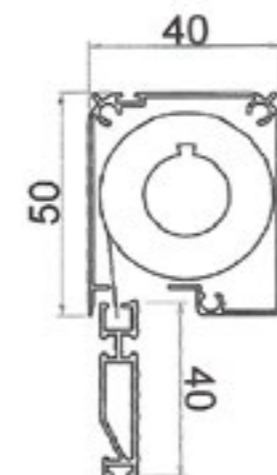

LARGH. MIN/MAX (cm)	ALTEZZA MIN/MAX (cm)	FRENO	SPAZZOL. ANTIVENTO
50/200 <small>(200 con prof. di rif.)</small>	50/250	opzionale	opzionale

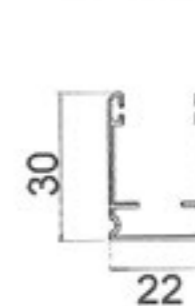

Guida 30x22

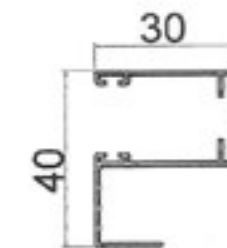

Guida 30x40

TECNICA 31

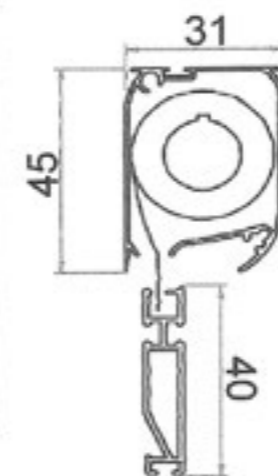

LARGH. MIN/MAX (cm)	ALTEZZA MIN/MAX (cm)	FRENO	SPAZZOL. ANTIVENTO
50/150	50/170	no	opzionale

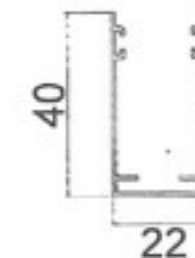

Guida 40x22

Note: secondo normativa CE per altezze superiori a 180cm è opportuno il freno .

ZANZARIERE AVVOLGIBILE A CATENA BILANCIATA A ZERO GRAVITY

CARATTERISTICHE TECNICHE E INGOMBRI ZANZARIERE A CATENA BILANCIATA A ZERO GRAVITY

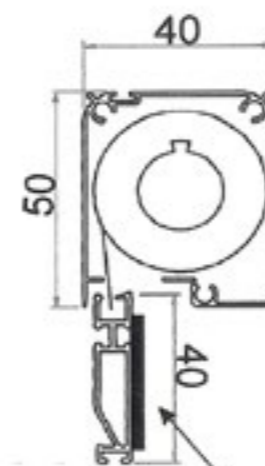

LARGH. MIN/MAX (cm)	ALTEZZA MIN/MAX (cm)	FRENO	SPAZZOL. ANTIVENTO
70/180	50/250	no	opzionale

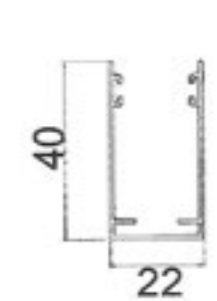

Guida 40x22

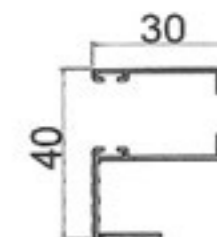

Guida 30x40

il contrappeso della ZERO GRAVITY è disponibile in colore nero verniciato.

La ZERO GRAVITY ha un sistema innovativo che mantiene la rete sempre in tensione ottimale. Il sistema di bilanciamento tra la molla di richiamo e il contrappeso consente di annullare l'effetto della forza di gravità, rendendo il funzionamento fluido e preciso.

Note : Al momento dell'ordine indicare il lato del comando a catena.
(visto dall'interno)

ZANZARIERE PLISSETTATA ZIG ZAG LATERALE E VERTICALE

CARATTERISTICHE TECNICHE E INGOMBRI ZANZARIERE PLISSETTATA ZIG ZAG LATERALE E VERTICALE

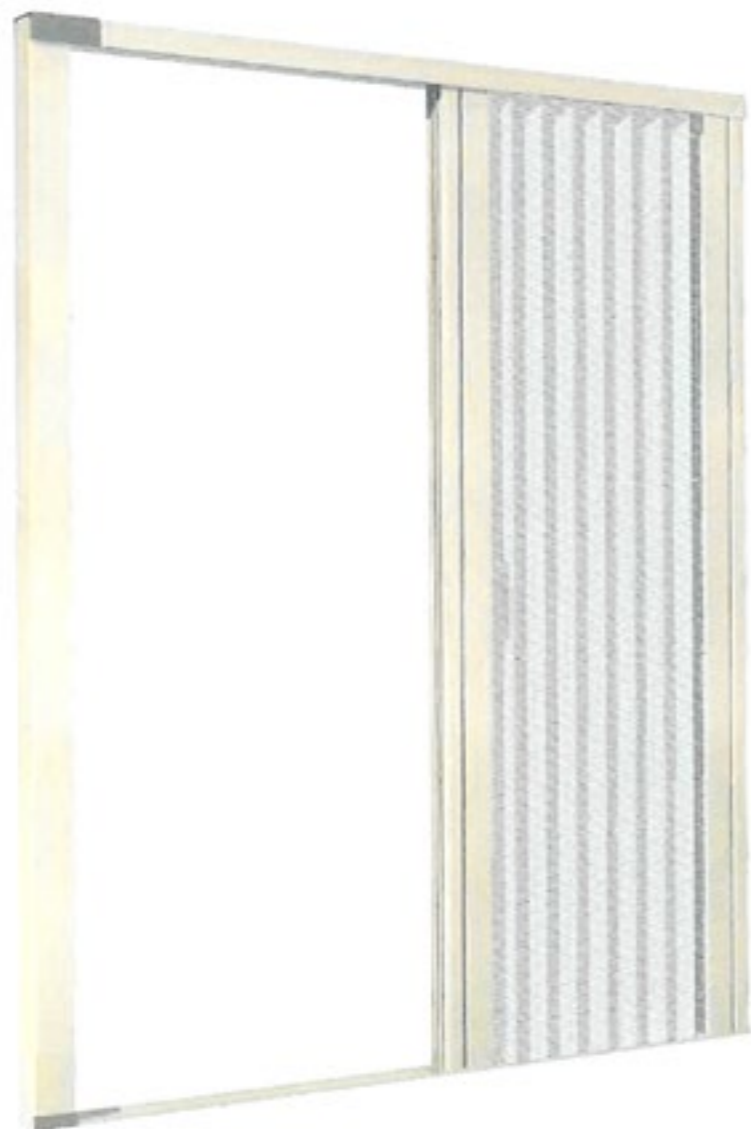

scorrimento laterale

*L'altezza del vano deve essere almeno 25 cm maggiore della larghezza. In caso contrario si deve optare per il modello ZIG-ZAG a pacchetto centrale. E' un sistema a tre fili che raggiunge al massimo 300 cm di larghezza ed è disponibile solo nella versione ad anta singola.

LARGH. MIN/MAX (cm)	ALTEZZA MIN/MAX (cm)
singola 40 / 185*	100 / 300
doppia 80 / 370**	100 / 300

**L'altezza del vano deve essere almeno 25 cm maggiore della larghezza diviso 2.

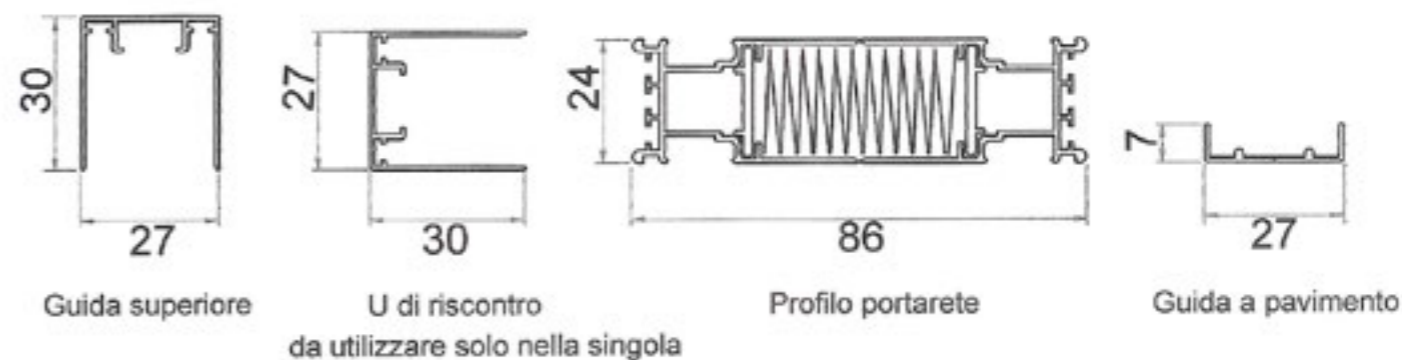

scorrimento verticale

LARGH. MIN/MAX (cm)	ALTEZZA MIN/MAX (cm)
30 / 160	40 / 200

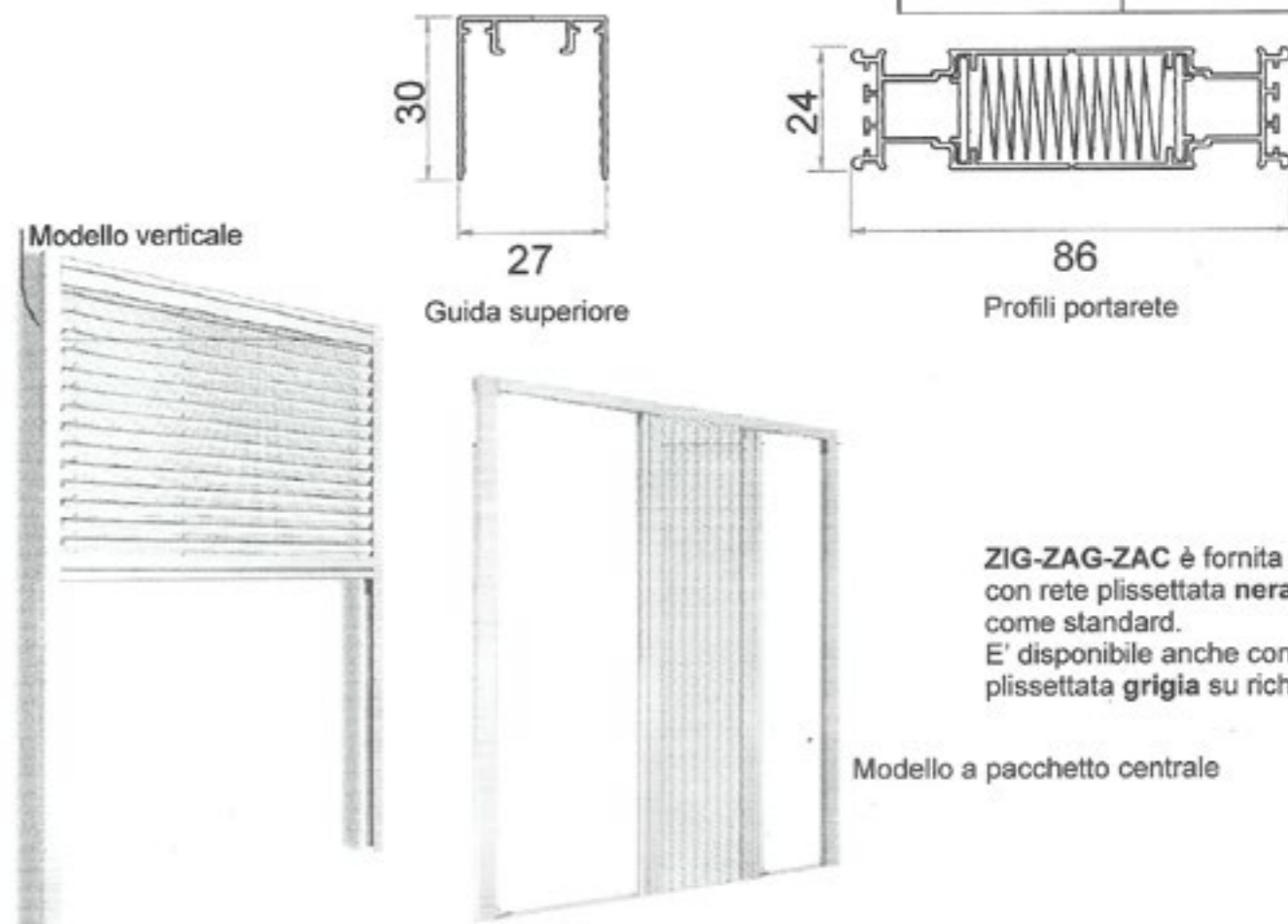

ZIG-ZAG-ZAC è fornita con rete plissettata nera come standard. E' disponibile anche con rete plissettata grigia su richiesta.

ZANZARIERE PLISSE' DA 17 MM

CARATTERISTICHE TECNICHE E INGOMBRI ZANZARIERE PLISSE' DA 17 MM

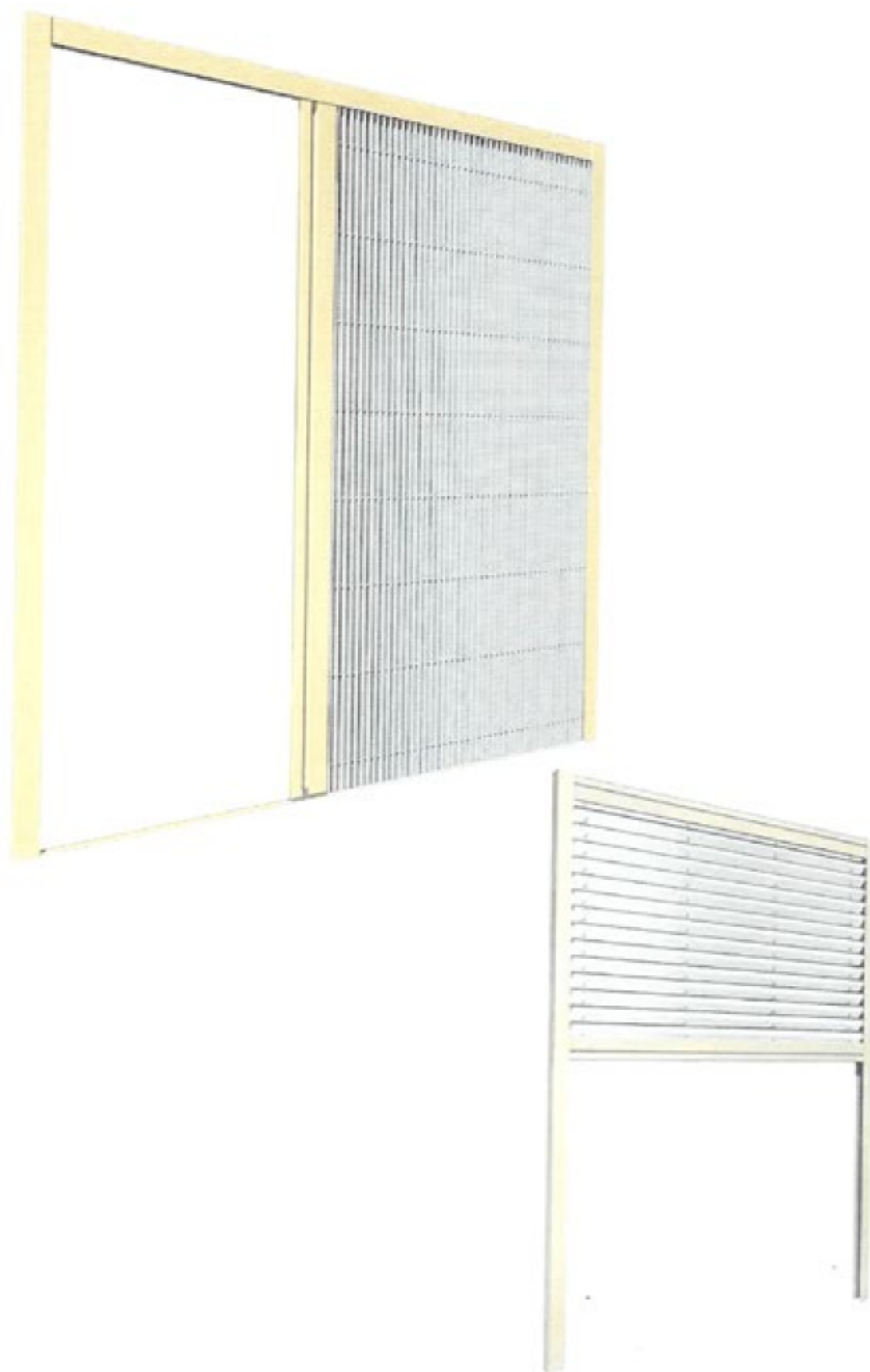

Scorimento laterale

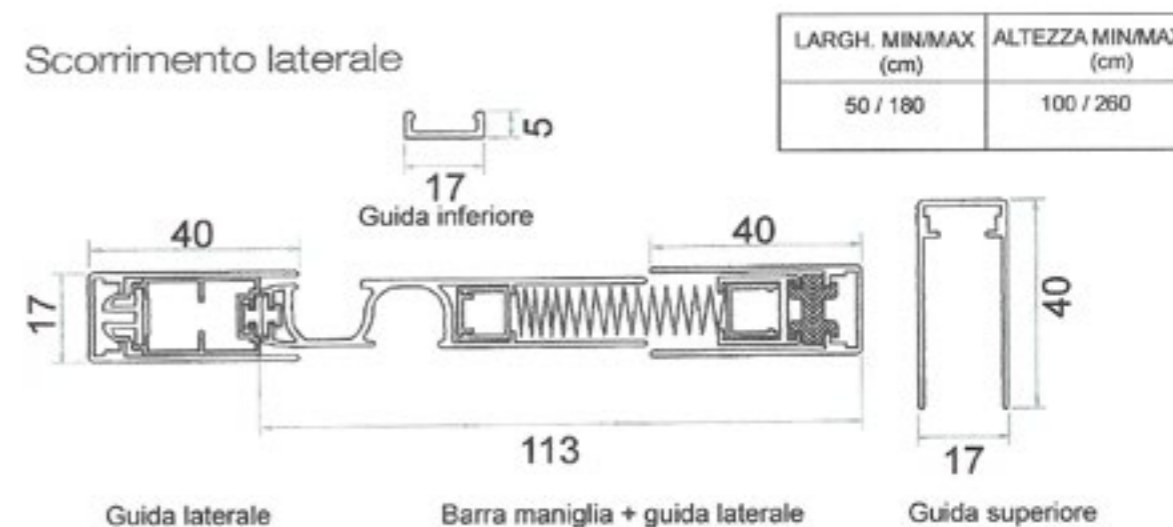

NOTE: La guida inferiore, da 5x17, è solo disponibile in colore NERO.

Scorimento verticale

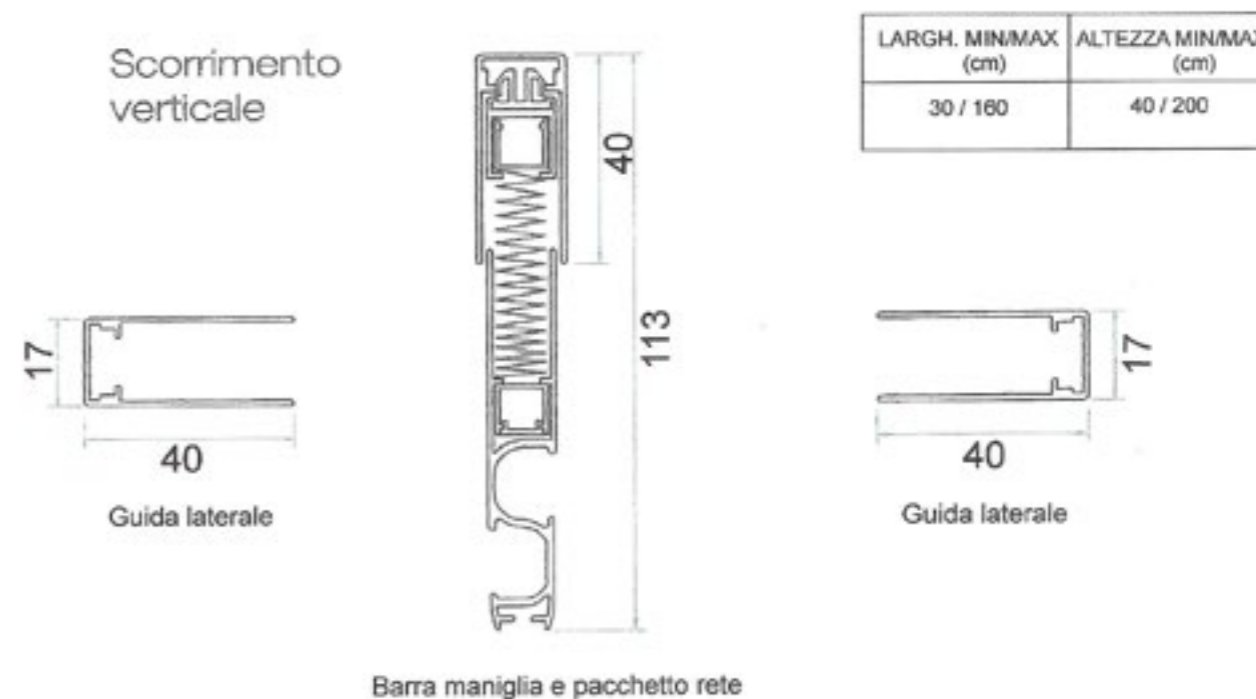

Schemi di apertura Vista dall'interno

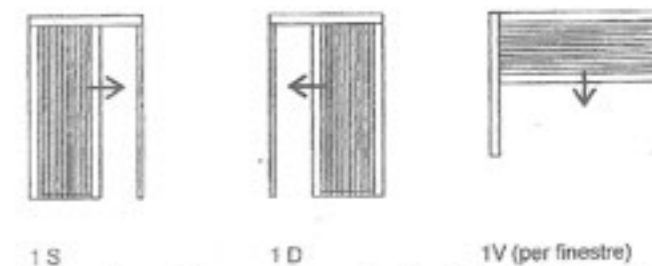

La zanzariera MINI da 17 mm viene fornita con rete plissettata nera come standard. Su richiesta rete grigia.

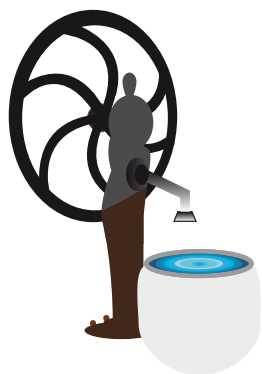

F.A.R.I. snc

Avvolgibili in pvc, alluminio e acciaio

33030 GRADISCA DI SEDEGLIANO (UD)

Via Osoppo, 4 P.iva C.F 00568600308

Telefono: 0432-916168

Fax: 0432-916168

www.farisnc.it